

第 38 回日本肘関節学会学術集会

The 38th Annual Meeting of the Japan Elbow Society

開催趣意書

会 期： 2026 年 3 月 13 日（金）～3 月 14 日（土）

会 場： 京都テルサ（京都府京都市）

会 長： 伊藤 宣（倉敷中央病院整形外科）

事務局長： 津村 卓哉（倉敷中央病院整形外科）

事 務 局： 倉敷中央病院整形外科

〒710-0052 岡山県倉敷市美和 1 丁目 1-1

E-mail : elbow2026@cs-oto.com

開催のご挨拶

謹啓 時下 貴社いよいよご隆昌のこととお慶び申し上げます。

この度、『第38回日本肘関節学会学術集会』を2026年3月13日（金）～14日（土）の両日にわたり、京都テルサ（京都府京都市）において開催する運びとなりました。

本会は、肘関節に特化された学会として、同関節に関する基礎的ならびに臨床的研究の進歩及び発展を図り、肘関節医学の進歩に貢献することを目的としております。本学術集会は会員を中心に、広く全国の医育機関および第一線の臨床の場で活躍する医師をはじめ理学療法士など約800名以上の参加が見込まれています。本会は、テーマを「Put your best elbow forward — 最高の肘関節を求めて—」とし、最新の臨床的知見、情報交換の場となるよう、関係者一同鋭意準備を進めているところです。

つきましては、本会運営はもとより、学会出席者からの参加費、公共団体などからの費用で運営すべく格別の努力を重ねて参る所存でございますが、別紙予算書のごとく相当額の不足が見込まれます。貴社におかれましても出費ご多端のこととは存じますが、内容実り多いものとし、本会成功の為、お力添えをいただきますようお願い申し上げます。

何とぞ事情ご賢察の上、上記趣意にご賛同賜り、本会プログラムへのご共催や寄付金、広告掲載並びに企業展示にご協賛賜りますようお願い申し上げます。

末筆ではございますが、貴社のますますのご発展を祈念申し上げます。

謹白

2025年1月吉日

第38回日本肘関節学会学術集会

会長 伊藤 宣

事務局長 津村 卓哉

(倉敷中央病院整形外科)



製薬企業の活動における医療機関等との関係の透明性・信頼性向上のため、医療機関および医療関係者等に対する研究費、寄付、交流等の支出に関する情報を、製薬企業が自社のウェブサイトで公開することに伴い、貴社と当学会への協賛費用に関し、当該ウェブサイトで公開されること（開示形式：第38回日本肘関節学会学術集会：○○○○○○円）に同意します。

学会概要

1. 学会名称

第 38 回日本肘関節学会学術集会

2. 主催機関及び責任者

会 長：伊藤 宣（倉敷中央病院整形外科）

事務局長：津村 卓哉（倉敷中央病院整形外科）

事 務 局：倉敷中央病院整形外科

〒710-0052 岡山県倉敷市美和 1 丁目 1-1

E-mail : elbow2026@cs-oto.com

3. 会期：2026 年 3 月 13 日（金）～3 月 14 日（土）

4. 会場：京都テルサ

〒601-8047 京都府京都市南区東九条下殿田町 70

TEL : 075-692-3400

5. 開催計画の概要（現地開催 および 一部プログラムのオンデマンド配信）

【学術プログラム】

1) 招待講演

2) 教育研修講演

3) シンポジウム

4) 一般演題、English Session

5) ランチョンセミナー、イブニングセミナー、ハンズオンセミナー

【その他】

評議員懇親会

企業展示、書籍展示、ドリンクサービス

共催セミナー募集要項

【会 期】 2026年3月13日（金）～3月14日（土）

【会 場】 京都テルサ
〒601-8047 京都府京都市南区東九条下殿田町 70
TEL : 075-692-3400

【日程・会場及び共催金額】

※本会は免税事業者に該当します。

日程	開催時間 (予定)	セッション名	開催会場 (予定)	収容人数 (予定)	金額 (総額)
3/13 (金)	12:00～13:00	ランチョンセミナー1	京都テルサ会場 (1F テルサホール)	520席	165万円
	12:00～13:00	ランチョンセミナー2	京都テルサ会場 (3F 大会議室)	240席	132万円
	16:00～17:00	イブニングセミナー	京都テルサ会場 (3F 大会議室)	240席	132万円
3/14 (土)	12:00～13:00	ランチョンセミナー3	京都テルサ会場 (1F テルサホール)	520席	165万円
	12:00～13:00	ランチョンセミナー4	京都テルサ会場 (3F 大会議室)	240席	132万円

※各セミナーにつきましては、複数企業にての応募も可能でございます。
奮ってご応募頂きますようお願い申し上げます。

【座長・演者・内容の選定について】

座長および演者の人選についてのご希望を申込書にご記入ください。事務局にて調整後、最終的な決定を通知いたします。その後、各企業より座長・演者に正式なご依頼状をお出しく下さい。
各企業から先生方への内諾は、事務局からの最終決定の通知があるまでおとりにならないようお願いいたします。場合によっては変更をお願いすることがありますのでご了承ください。

【共催金額に含まれる費用】

- (1) 会場費および控室室料
- (2) プログラム関係費（企画、抄録掲載、共催企業名掲載）
- (3) 講演用機材、備品（プロジェクター、スクリーン、音響・照明設備など）、それらの設営費など
- (4) オンデマンド配信システム費・機材費
- (5) 会場および控室前の表示
- (6) 会場内でのサブスライド表示及び制作費

【共催企業で別途ご負担頂く費用】

- (1) 座長、演者などへの謝金、旅費、宿泊費（公正競争規約や公務員服務規約などに準じます）
- (2) 参加者の飲食費
飲食物につきましては、事務局で調整の上、学会運営委託業者が一括で手配いたします。
- (3) 人件費（スライド操作、音響・照明操作、飲食物・資料配布、アナウンスなどの運営要員）
- (4) 講演の録音、ビデオ収録、同時通訳機器費用など [任意]
- (5) 広告用チラシなどの印刷物 [任意]
- (6) 控室でご使用のためオーダーされた液晶プロジェクター、スクリーン、PC など機材費 [任意]
- (7) 控室での企業スタッフならびに座長、講演者用飲食費 [任意]

【プログラム・抄録集およびネームカード】

プログラム・抄録集には「共催」として会社名を明示し、各演者の抄録を掲載いたします。

完成後、各企業にプログラム・抄録集およびネームカードを下記のとおり寄贈・配布いたします。

	部 数
プログラム・抄録集	非会員の座長・演者+共催企業 各1部
ご招待用ネームカード ※全会場ご入場いただけます。	非会員の座長・演者+共催企業 各1部
WEB 配信視聴用 ID/PW	非会員の座長・演者+共催企業 各1アカウント
スタッフ用ネームカード ※セミナー会場と控室以外はご入場いただけません。	10枚

【広告について】

広告制作は任意ですが、印刷前の校正の段階で運営事務局（株式会社 オフィス・テイクワン）の原稿チェックを受けてください。

広告には、共催として学会名を併記していただきます。

サイズはA4サイズに統一してください。（A3見開きは可。）

【申込方法】

下記 URL にアクセスし、必要事項をご入力の上、お申込みください。

<p style="text-align: center;">https://fofa.jp/cs_oto/a.p/519/</p> <p style="text-align: center;">お申込み期限：2025年10月31日（金）まで</p>	
--	---

同日時に複数のお申込がある場合は、事務局に一任とさせていただきます。

【共催金の振込】

共催枠確定後、御請求書をご担当者様宛に送付いたします。共催金は御請求書を以ってお振込みください。なお、振込手数料はお申し込み社のご負担とさせていただきます。

(共催金額振込受領書を領収書に代えさせていただきます。)

【キャンセル】

共催社のご都合による申込の取り消しは原則としてできません。やむをえず取り消される場合、お支払済みのセミナー共催費は返金できませんのでご了承ください。

【変更・中止】

事務局は天災、不可抗力またはやむを得ない事由により、本会の開催期間および時間を変更、又は開催を中止する場合があります。事務局はこれによって生じた損害を補償いたしません。

【当日の運営方法及び飲食・機材手配について】

『セミナー開催要項』(2026年2月上旬頃送付予定)にてご案内いたします。

【お問い合わせ先】

株式会社 オフィス・テイクワン内

第38回日本肘関節学会学術集会 運営事務局

担当：久野 勇志

〒461-0005 名古屋市東区東桜一丁目10番9号 栄プラザビル4階B号室

TEL：052-508-8510／FAX：052-508-8540

E-mail：elbow2026@cs-oto.com

ハンズオンセミナー 募集要項

【会 期】 2026年3月13日（金）～3月14日（土）

【会 場】 京都テルサ
〒601-8047 京都府京都市南区東九条下殿田町 70
TEL : 075-692-3400

【日程・会場及び共催金額】

日 程	開催時間 (予定)	セッション名	開催会場 (予定)	金 額 (総額)
3/13 (金)	9:30～11:30	ハンズオンセミナー1	西館 3F 第2会議室 ハンズオンセミナー会場	55万円
3/14 (土)	9:30～11:30	ハンズオンセミナー2	西館 3F 第2会議室 ハンズオンセミナー会場	55万円

※各セミナーにつきましては、複数企業にての応募も可能でございます。奮ってご応募頂きますようお願い申し上げます。

【共催金額に含まれる費用】

- (1) 会場費
- (2) プログラム関係費（企画、抄録掲載、共催企業名掲載）
- (3) 会場備品（机 21 本、椅子 63 脚）
- (4) 講演用機材（液晶プロジェクター、スクリーン）、音響・照明設備及び、それらの設営費など
- (5) 会場前の表示看板
- (6) HP への開催案内掲載および事前参加登録受付

【共催企業で別途ご負担頂く費用】

- (1) 座長、演者への謝金、旅費、宿泊費
（公正競争規約や公務員服務規約などに準じます）
- (2) 人件費（資料配布などの運営要員）
- (3) 広告用チラシなどの印刷物

【プログラム・抄録集およびネームカード】

プログラム・抄録集には「共催」として会社名を明示し、各演者の抄録を掲載いたします。完成後、各企業にプログラム・抄録集およびネームカードを下記のとおり寄贈・配布いたします。

	部数
プログラム・抄録集	各1部
ご招待用ネームカード ※全会場ご入場いただけます。	各1部
スタッフ用ネームカード ※セミナー会場と控室以外はご入場いただけません。	各10部

【広告】

広告制作は任意となりますが、印刷前の校正の段階で運営事務局の原稿チェックを受けてください。広告には、共催として学会名と学会ロゴマークを併記していただきます。サイズはA4サイズに統一してください。

【申込方法】

下記 URL にアクセスし、必要事項をご入力の上、お申込みください。

https://fofa.jp/cs_oto/a.p/519/ お申込み期限：2025年10月31日（金）まで	
---	--

同日時に複数のお申込がある場合は、事務局に一任とさせていただきます。

【共催金の振込】

共催枠確定後、請求書をご担当者様宛に送付いたします。共催金は請求書を以ってお振込みください。なお、振込手数料はお申し込み者のご負担とさせていただきます。（共催金額受領書を領収書に代えさせていただきます。）

【お問い合わせ先】

株式会社 オフィス・テイクワン内

第38回日本肘関節学会学術集会 運営事務局

担当：久野 勇志

〒461-0005 名古屋市東区東桜一丁目10番9号 栄プラザビル4階B号室

TEL：052-508-8510／FAX：052-508-8540

E-mail：elbow2026@cs-oto.com

寄付金募集要項

【募金の名称】

第38回日本肘関節学会学術集会

【募金の目的・用途】

第38回日本肘関節学会学術集会の開催準備および運営の費用

【募金目標金額】

500,000円

【募集期間】

2025年1月6日（月）～2026年3月12日（木）

【寄付金申込先】

第38回日本肘関節学会学術集会

会長：伊藤 宣

倉敷中央病院整形外科

〒710-0052 岡山県倉敷市美和1丁目1-1

【申込方法】

下記URLにアクセスし、必要事項をご入力の上、お申込みください。

https://fofa.jp/cs_oto/a.p/522/

お申込み期限：2026年3月12日（木）まで



お振り込み先のご案内

【金融機関】中国銀行

【支店】倉敷支店

【支店番号】181

【預金種目】普通預金

【口座番号】2634272

【名義】第38回日本肘関節学会学術集会 会長 伊藤 宣

(ダイ38カニホンヒジカネツカクカイクジユツユカイ カイヨイ イウヒロム)

【お問い合わせ先】

株式会社 オフィス・テイクワン内

第38回日本肘関節学会学術集会 運営事務局

担当：久野 勇志

〒461-0005 名古屋市東区東桜一丁目10番9号 栄プラザビル4階B号室

TEL：052-508-8510／FAX：052-508-8540／E-mail：elbow2026@cs-oto.com

プログラム・抄録集広告募集要項

【発行日】 2026年1月下旬（予定）

【部数】 800部

【作成費】 編集、印刷、製本費 － 1,880,000円

【版形】 プログラム A4版 80ページ想定
プログラム・抄録集 PDF版

【原稿】 広告版下は、デジタルデータ*での入稿を受付けております。

《データ入稿の諸注意》

- ・使用OSを明記してください。 ※ Mac/Win（バージョン含む）
- ・作成アプリケーションを明記してください。
- ・広告データはモノクロまたは、グレースケールで作成してください。
※表紙4はカラー原稿可

■Adobe Illustrator の場合 ※ Adobe Illustrator CC 2021 までが対応可能です。

- ・フォントのアウトライン処理をしてください。
- ・写真の解像度にご注意ください。（推奨解像度：350dpi）
- ・必ず出力見本を添えてください。（メール入稿の場合はPDFデータ）

■PDF の場合

- ・印刷用途向けPDF（PDF/X-1a）にしてください。
- ・フォントは埋め込みもしくはアウトライン処理をしてください。
- ・写真の解像度にご注意ください。（推奨解像度：350dpi）
- ・必ず出力見本を添えてください。（メール入稿の場合は不要）

※他のアプリケーションについてはお問い合わせください。

※編集を要する原稿でお預かりする場合は指示内容により実費相当額を御請求申し上げる場合がありますので予めご了承ください。

※清刷・フィルム入稿について

清刷・フィルム等のアナログ原稿での入稿の場合、スキヤニング及び校正作業が発生いたしますので、作業費一式として5,000円を申し受けます。デジタルデータのご用意ができない場合のみ、アナログデータでの受付をさせていただきますが、上記をご了承の上、お申込みいただきますようお願いいたします。尚、作業費に係る御請求書は、プログラム・抄録集完成後の原稿ご返却時に同封とさせていただきます。

【掲載料金】

種類	掲載料金（総額表示）	募集数
表紙4（カラー）	330,000 円	1 社
表紙3	275,000 円	1 社
表紙2	275,000 円	1 社
後付け 1 頁	132,000 円	2 社
後付け 1/2 頁	77,000 円	6 社
募集合計金額	1,606,000 円	

受付を終了致しました

※本会は免税事業者に該当します。

※お申込み確認後、請求書をご担当者様宛に送付いたします。

※掲載料金は、請求書記載の期日までに指定口座にお振込ください。領収書は、振込受領書をもって代えさせていただきます。尚、お申込後 10 日以内に請求書がお手元に届かない場合は、申込書が届いていない恐れがございますので、お問い合わせ先までご連絡ください。

【申込方法】

下記 URL にアクセスし、必要事項をご入力の上、お申込みください。

<p>https://fofa.jp/cs_oto/a.p/520/ お申込み期限：2025 年 11 月 28 日（金）まで</p>	
--	--

【広告データ送付期日】 2025 年 11 月 28 日（金）

【プログラム・抄録集】 PDF のダウンロード用パスワードをお知らせします。

【プログラム】 発行後、1 部寄贈いたします。

お振り込み先のご案内

【金融機関】 中国銀行	【支 店】 倉敷支店	【支店番号】 181
【預金種目】 普通預金	【口座番号】 2634272	
【名 義】 第 38 回日本肘関節学会学術集会 会長 伊藤 宣 (ダイ 38 カニホシジ カネツカ ヲカカク ジ ユシ ユカイ カイヨウ イトウヒロム)		

【お問い合わせ・申込先】

株式会社 オフィス・テイクワン内

第 38 回日本肘関節学会学術集会 運営事務局

担当：久野 勇志

〒461-0005 名古屋市東区東桜一丁目 10 番 9 号 栄プラザビル 4 階 B 号室

TEL：052-508-8510 / FAX：052-508-8540 / E-mail：elbow2026@cs-oto.com

HP バナー 広告 募集 要 項

【名 称】 第 38 回日本肘関節学会学術集会 ホームページ
<http://www.cs-oto.com/elbow2026/>

【掲載期間】 2025 年 4 月 1 日（火）～2026 年 4 月 30 日（木）まで（予定）

【掲載料金】 W150×H150（pixel）：55,000 円
※本会は免税事業者にご該当します。
※最低解像度は 72dpi となります。
※お申込み確認後、請求書をご担当者様宛に送付いたします。
※掲載料金は、請求書記載の期日までに指定口座にお振込ください。領収書は、振込受領書をもって代えさせていただきます。尚、お申込後 10 日以内に請求書がお手元に届かない場合は、申込書が届いていない恐れがございますので、お問い合わせ先までご連絡ください。

【申込方法】

下記 URL にアクセスし、必要事項をご入力の上、お申込みください。

https://fofa.jp/cs_oto/a.p/520/

お申込み期限：2025 年 11 月 28 日（金）まで



【募集数】 3 社

【バナー送付方法】

事務局より承認のメール連絡がありましたら、メール添付にてお送りください。
各社ホームページ等にリンクいたします URL 情報も併せてご提供ください。

お振り込み先のご案内

【金融機関】 中国銀行	【支 店】 倉敷支店	【支店番号】 181
【預金種目】 普通預金	【口座番号】 2634272	
【名 義】 第 38 回日本肘関節学会学術集会 会長 伊藤 宣		
(ダイ 38 カニホシジ カネツガ ヲカカ クジ ヌツシウカイ カイヨウ トウヒロム)		

【お問い合わせ・申込先】

株式会社 オフィス・テイクワン内
第 38 回日本肘関節学会学術集会 運営事務局
担当：久野 勇志
〒461-0005 名古屋市東区東桜一丁目 10 番 9 号 栄プラザビル 4 階 B 号室
TEL：052-508-8510／FAX：052-508-8540／E-mail：elbow2026@cs-oto.com

企業展示募集要項

【展示会場】 京都テルサ 2F セミナー室（予定）

【展示日程】 2026年3月13日（金）9:00～16:30（予定）
2026年3月14日（土）9:00～16:00（予定）

【募集数】 16小間予定

【出展料】 1小間 250,000円（総額表示）

※本会は免税事業者に該当します。

※お申込確認後、御請求書をご担当者様宛に送付いたします。

出展料は御請求書を以って指定口座にお振込みください。領収書は、振込受領書をもって代えさせていただきます。尚、お申込後10日以内に請求書がお手元に届かない場合は、申込書が届いていない恐れがございますので、お問い合わせ先までご連絡ください。

お振り込み先のご案内

【金融機関】 中国銀行 【支店】 倉敷支店 【支店番号】 181
【預金種目】 普通預金 【口座番号】 2634272
【名義】 第38回日本肘関節学会学術集会 会長 伊藤 宣
(ダイ38カニホヒジカネツカヅカイクジユツユカイ カイヨイ イワヒロム)

【申込方法】

下記 URL にアクセスし、必要事項をご入力の上、お申込みください。

https://fofa.jp/cs_oto/a.p/521/

お申込み期限：2025年11月28日（金）まで



【基礎小間】 事務局が準備する展示基礎小間は下記の通りです。

- ・ 展示スペース：間口 1,800mm×奥行 900mm×高さ 2,100mm
- ・ 展示机（白布付き 1,800mm×900mm×750mm）：1 小間につき 1 台。
- ・ バックパネル（グレー／900mm×2,100mm）：1 小間につき 2 枚。
- ・ 社名板：1 社につき 1 枚。
- ・ 蛍光灯（40W）：1 小間につき 1 灯。

上記以外の装飾、電気配線など一切は出展社各位でご負担いただきます。

【展示基礎小間図】

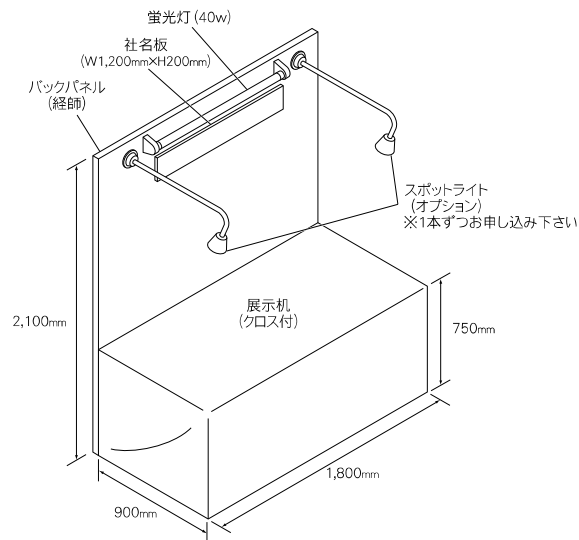

【搬入・搬出について】

『企業展示開催要項』（2026年2月上旬頃に送付予定）にてご案内いたします。

なお、企業展示に関する説明会の開催は予定しておりません。

【電気供給について】

電気器具を持ち込んで使用される場合には、必要な電気容量を別紙申込書にてお知らせください。上記『企業展示開催要項』にて、コンセント工事、電気配線工事、その他オプション器具の料金をご案内いたします。ご希望の場合はお申し込みください。

【小間割り】

出展申込締切後、出展物の種類、小間数を考慮の上、出展者にご通知いたします。

出展場所の決定については、事務局に一任いただきますようお願い申し上げます。

【出展物の管理】

各出展物の管理は出展者が行うものとし、展示期間中の出展物の盗難・紛失・災害等の損害に対して、補償等の責任は事務局ならびに株式会社 オフィス・テイクワンは一切負いませんのでご了承ください。

【キャンセル】

出展者のご都合による出展申込の取り消しは原則としてできません。やむをえず出展を取り消しされる場合、お支払済の出展料は返金できませんのでご了承ください。

【変更・中止】

事務局は不可抗力、またはやむを得ない事由により本企業展示の開催期間及び開催時間の変更、または開催の中止等を行う場合もあります。中止の場合、出展料は返金いたしますが、出展者側にてそれまで要した費用は各社の負担となります。

【プログラム・抄録集】

出展いただきました各企業にプログラム・抄録集及びネームカードを1小間につき各1部、WEB配信視聴用ID/PWを1アカウント分、寄贈いたします。

【運営スタッフ用ネームカード】

当日の各企業運営スタッフ用ネームカード（展示会場以外へのご入場はできません）を1小間につき2枚ご用意いたします。

【お問い合わせ・申込先】

株式会社 オフィス・テイクワン内





第38回日本肘関節学会学術集会 運営事務局

担当：久野 勇志

〒461-0005 名古屋市東区東桜一丁目10番9号 栄プラザビル4階B号室

TEL：052-508-8510／FAX：052-508-8540／E-mail：elbow2026@cs-oto.com

お申し込み先一覧

共催セミナー ハンズオンセミナー	https://fofa.jp/cs_oto/a.p/519/ 【お申込み期限】2025年10月31日（金）まで	
寄付	https://fofa.jp/cs_oto/a.p/522/ 【お申込み期限】2026年3月12日（木）まで	
広告 HP バナー広告	https://fofa.jp/cs_oto/a.p/520/ 【お申込み期限】2025年11月28日（金）まで	
企業展示	https://fofa.jp/cs_oto/a.p/521/ 【お申込み期限】2025年11月28日（金）まで	

お問い合わせ先

株式会社 オフィス・テイクワン内

第38回日本肘関節学会学術集会 運営事務局

担当：久野 勇志

〒461-0005 名古屋市東区東桜一丁目10番9号 栄プラザビル4階B号室

TEL：052-508-8510／FAX：052-508-8540／E-mail：elbow2026@cs-oto.com